



Servisní tool

OCI700.1

Obslužný software zařízení ACS a servisní interface OCI700

Servisní tool pro uvedení do provozu a diagnostiku regulátoru VVK v sortimentu Synco™, SIGMAGYR® a ALBATROS®.

Použití

- Uvedení do provozu a diagnostika:
 - regulátoru Synco
 - regulátoru SIGMAGYR
 - regulátoru ALBATROS
- Ovládání zařízení VVK s Konnex (KNX/TP1) nebo Local Process Bus (LPB)

Funkce

Servisní tool se skládá z obslužného softwaru zařízení ACS a servisního interface OCI700.

- Servisní interface převádí signály mezi rozhraním Universal Serial Bus (USB) PC a servisním rozhraním regulátoru.
- Obslužný software zařízení ACS nabízí následující programy a funkce:

Servisní software

<i>Funkce</i>	<i>Popis</i>
Obslužná kniha	Vizualizace a dálková obsluha všech přenášených datových bodů připojených přístrojů
• Standardní	Preddefinované stránky a datové body pro každý přístroj
• Uživatelská	Stránky a datové body definované uživatelem
Trend Online	Snímání a zobrazení dynamického chování zvolených datových bodů s připojením na zařízení
Parametrování	Ctení a zpracování nastavených parametrů přístroje v tabulkové formě
Protokol uvedení do provozu	Protokolování nastavených parametrů jednotlivých přístrojů, skupin přístrojů nebo celého zařízení
Navigace zařízení	Pohled na zařízení ve stromové struktuře. Pohled odpovídá adresování přístrojů.
Spojení	Primo se standardním kabelem USB (typ zástrčky A na typ B)

Obslužný software

<i>Funkce</i>	<i>Popis</i>
Schéma zařízení, uživatelské	Vizualizace a dálková obsluha datových bodů s grafickým znázorněním zařízení. Grafika, datové body a spojení definované uživatelem
Obslužná kniha	Vizualizace a dálkové ovládání všech přenášených datových bodů připojených přístrojů
• Standardní	Preddefinované stránky a datové body pro každý přístroj
• Uživatelská	Stránky a datové body definované uživatelem
Parametrování	Ctení a zpracování nastavených parametrů přístroje v tabulkové formě
Navigace zařízení	Pohled na zařízení ve stromové struktuře. Pohled odpovídá adresování přístrojů.
Spojení	Primo se standardním kabelem USB (typ zástrčky A na typ B)

Kombinace přístroje

Prístroje

Servisním tolem je možné obsluhovat následující přístroje:

Synco

- Regulátor vytápení RMH7..., RMK7...
- Univerzální regulátor RMU7..., RLU2...
- Regulátor pro jednotlivé místnosti RXB...
- Prostorové přístroje QAW7...

SIGMAGYR

- Regulátor vytápení RVL4..., RVP3..., RVP5...
- Regulátor dálkové vytápení RVD2...
- Komunikační centrály OCI6...

ALBATROS

- Regulátor vytápení RVA..., RVS...

AEROGYR

- Regulátor VZT RWI65...

Minimální požadavky na PC

PC musí splňovat následující minimální požadavky:

<i>Prvek PC</i>	<i>Minimální požadavky</i>
Procesor	Pentium 100 MHz, doporučeno 233 MHz
RAM	32 MB, doporučeno 128 MB
Pevný disk	300 MB volné místo Doporučeno dodatečně 20 MB pro každé zařízení
Displej	VGA standardní ovladac 800 x 600, 256 barev Doporučen SVGA standardní ovladac 1028 x 768

Rozhraní	<ul style="list-style-type: none"> • USB1.1 a vyšší nebo sériový COM, do 9'600 Baudu (přímo nebo přes modem)
Operační systém	<ul style="list-style-type: none"> • Windows 98, druhé vydání • Windows ME • Windows 2000 • Windows XP
	<ul style="list-style-type: none"> • Windows NT 4.0 servisní balík 6: Provoz se servisním interface OCI700 není možný, protože Windows NT nepodporuje standardně rozhraní USB
CD-ROM-mechanika	1-rychlostní

Prehled typu

Servisní tool se dodává kompletní. K provozu není nutná žádná licence.

<i>Oznacení typu</i>	<i>Hardwarový klíč</i>
OCI700.1	Není potřebný

Objednávání a dodávka

Objednávání

Při objednávání uvádejte označení typu **OCI700.1**.

Dodávka

Dodávka je provedena jako sada v krabici, která obsahuje:

- CD-ROM s
 - obslužným softwarem
 - servisním softwarem
 - dokumentací
- Návod na instalaci
- Servisní interface OCI700
- Kabel USB
- Servisní kabel pro regulátor Synco
- Servisní kabel pro regulátor SIGMAGYR a ALBATROS

Doplňkový balík

Obslužný a servisní software dodávaný s OCI700.1 odpovídá dodávce ACS700 (katalogový list CE1N5641cz).

Doplňkový balík umožňuje rozšíření funkcí standardního balíku. Pokud je základem standardní balík ACS700, je potřebné při rozšíření dodatečně použít CMD.01. Další informace jsou uvedeny v katalogovém listu CE1N5640cz (ACS7...).

Dokumentace

Software

<i>Oznacení typu</i>	<i>Typ a číslo dokumentace</i>
ACS7...	Základní dokumentace CE1P5640de* Obslužná kniha CE1U5640de Návod na instalaci CE1G5640xx
ACS700	Katalogový list CE1N5641cz
ACS712	Katalogový list CE1N5643cz
ACS713	Katalogový list CE1N5644cz
ACS715	Katalogový list CE1N5645cz
ACS741	Katalogový list CE1N5647cz
ACS785	Katalogový list CE1N5648cz

* v příprave

System

System	Typ a číslo dokumentace
Synco™ 700 / Synco™ RXB HLK regulací přístroje s rozhraním Konnex	Popis sortimentu CE1S3110cz
Konnex-Bus	Katalogový list CE1N3127cz
Komunikace přes Konnex-Bus	Základní dokumentace CE1P3127cz
Obslužný software ACS600 a komunikační centrála OCI600	Základní dokumentace CE1P2529cz
LPB, systémové projektování	Základní dokumentace CE1P2370cz
LPB, Základy projektování	Katalogový list CE1N2032D
LPB, Základy systému	Katalogový list CE1N2030D

Technika

Komunikace

Se servisním nebo obslužným softwarem je možná přímá výměna mezi rozhraním USB PC a servisním interface s výše uvedenými přístroji:

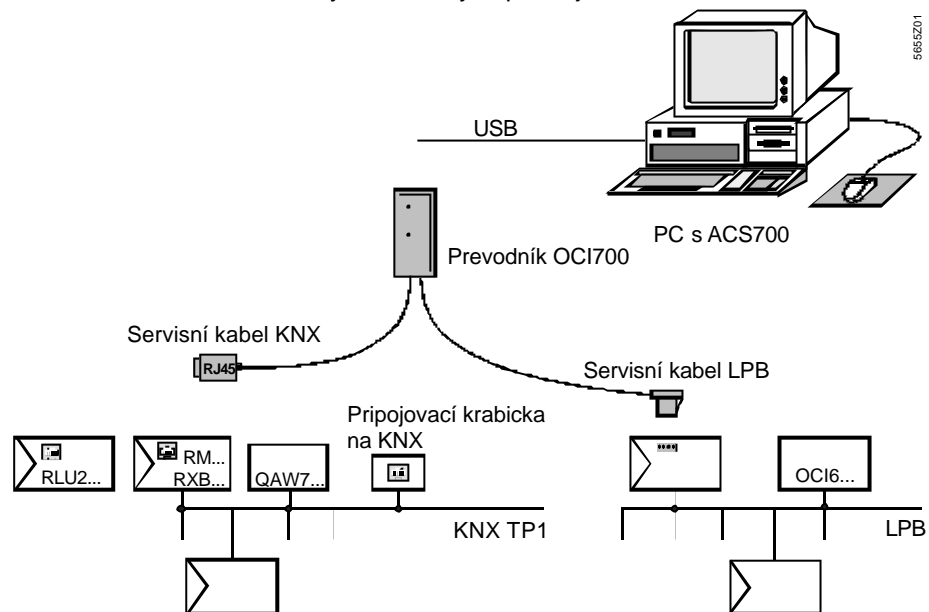

- Servisní interface může komunikovat přes servisní kabel LPB nebo KNX.
- Na rozhraní USB PC lze připojit pouze jeden servisní interface.
- Spojení k přístrojům je možné provést:
 - přes servisní rozhraní
 - přes Bus (kabel musí odpovídat příslušným normám; viz. kapitolu „Připojení“)
 - přes připojovací krabicku Bus KNX.

Rozhraní

Servisní interface je k dispozici přes následující rozhraní:

- připojení kabelem USB, zdírka Typ B
- připojení servisním kabelem KNX, RJ45
- připojení servisním kabelem LPB, RJ12

Parametrování servisního toolu

- Servisní interface není nutné parametrovat.
- V servisním nebo obslužném softwaru je nutné zvolit odpovídající typ serveru (OCI700-KNX příp. OCI700-LPB), aby bylo možné provést spojení s přístroji.

Diagnostika a uvedení regulátoru do provozu

Se servisním, příp. obslužným softwarem lze přes servisní interface kromě jiných funkcí změnit, příp. zobrazit následující hodnoty připojených regulátorů:

- teploty, žádané hodnoty, omezení
- druhy provozu, týdenní a prázdninové programy

Obslužný a servisní software

Všeobecně

Obslužný a servisní SW obsahuje aplikace s následujícími vlastnostmi:

- Následující aplikace se mohou nainstalovat vícekrát paralelně:
 - Schéma zařízení
 - Obslužná kniha
 - Parametrování
 - Trend Online
 - Protokol uvedení do provozu
- Je možné používat více aplikací současně (např. Schéma zařízení a Obslužná kniha)
- Aktivní aplikace (např. Parametrování) mohou pracovat na pozadí
- Uživatelské úpravy jsou možné v následujících aplikacích:
 - Schéma zařízení
 - Obslužná kniha
- Software obsahuje pro každý podporovaný přístroj jeho popis. V popisech přístroje jsou
 - definovány datové body s připojenými vlastnostmi
 - pevně dané vazby pro aplikace.

Schéma zařízení

Tato aplikace umožňuje grafické znázornění zařízení (jednotlivé přístroje nebo skupiny přístrojů) s následujícími vlastnostmi:

- procesní hodnoty se ve schématu automaticky aktualizují
- žádané hodnoty ve schématu je možné ručně měnit
- je možné provádět propojení k jiným uživatelským schématům

Uživatelské schéma zařízení pro každý přístroj se vytváří následovně:

- pro grafické zobrazení se musí použít externí grafický software (např. Micrografix Picture Publisher™). Obrázky je možné nacíst ve formátu Bitmap
- aplikace obsahuje integrovaný editor pro vložení datových bodů a vytvoření potřebných vazeb

Všechny schémata zařízení se ukládají do knihovny. Mohou se vytvořit i bez připojení na zařízení (offline).

Schématům zařízení lze také vytisknout.

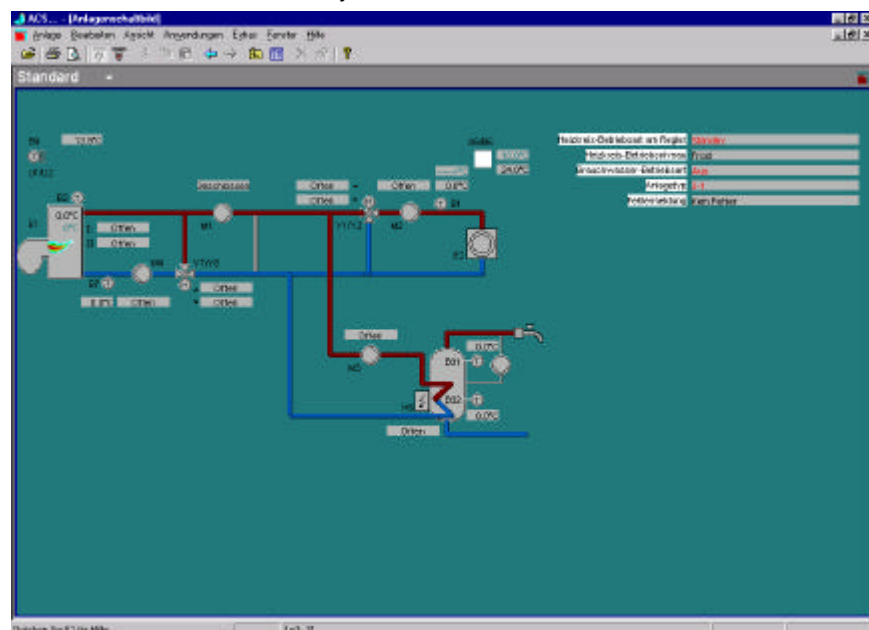

Aplikace umožňuje vizualizaci všech přenášených datových bodů a jejich hodnot z každého přístroje.

Každý typ přístroje obsahuje standardní obslužnou knihu; tvorba a obsah obslužných stránek je předdefinován.

Pro každý přístroj a každou skupinu je možné vytvořit uživatelskou obslužnou knihu. K obslužné knize skupiny je možné připojit datové body všech podřazených přístrojů. Standardní a uživatelské obslužné knihy se mohou kopírovat na přístroj stejného typu nebo na nadřazenou skupinu.

Uživatelská obslužná kniha má následující vlastnosti:

- Muže být složena z více definovaných stránek
- Každá stránka se může delit na více definovaných částí
- Obslužné knize, stránkám a částem se mohou přiřadit libovolné zvolené datové body a oddelovace

Kdykoliv lze přepínat mezi standardní a uživatelskou obslužnou knihou.

Každá zvolená stránka se automaticky aktualizuje.

Obslužné stránky lze vytisknout a exportovat jako ASCII-soubor.

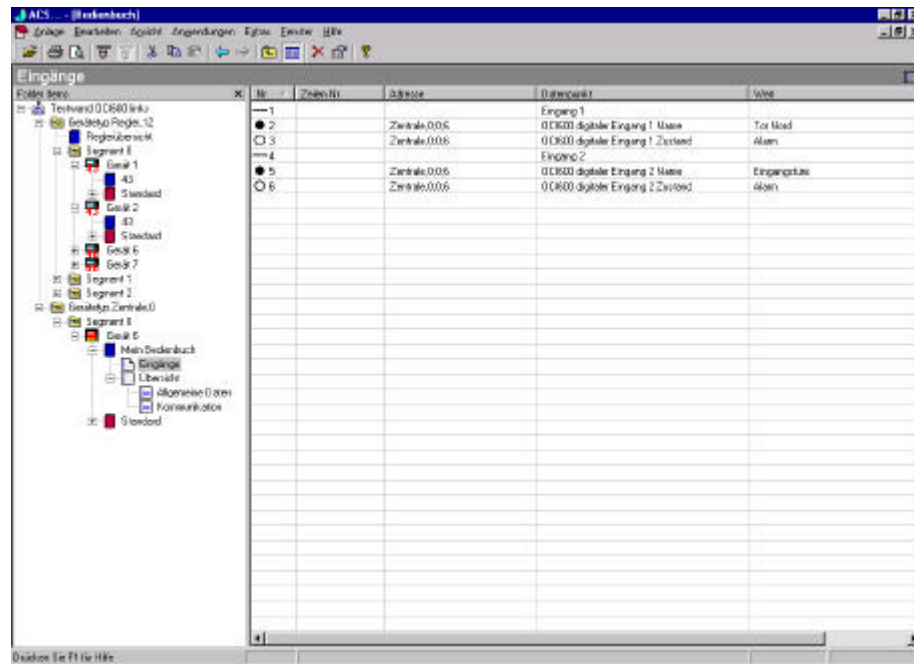

Online-Trend

Tato aplikace umožňuje záznam libovolných datových bodů zařízení. Spojení mezi zařízením a PC musí být aktivní. Všechny snímané údaje se ukládají přímo v PC. Grafické zobrazení záznamu formou grafu je online.

V definici Trendu se stanovuje popis, zvolené datové body ze všech přístrojů zařízení a vzorkovací interval.

V průběhu Trendu se snímaná data průběžně ukládají a graficky zobrazují. Dřívejší záznamy Trendu je možné kdykoli opět graficky zobrazit.

Záznamy Trendu lze vytisknout a exportovat jako ASCII-soubor.

Upozornění

Doba záznamu je omezena velikostí paměti RAM, která je k dispozici, vzorkovacím intervalem a počtem vybraných datových bodů.

Příklad: S PC s 128 MB volné RAM je maximální možná doba záznamu 600 hodin pro 20 datových bodů se vzorkovacím intervalem 20 sekund.

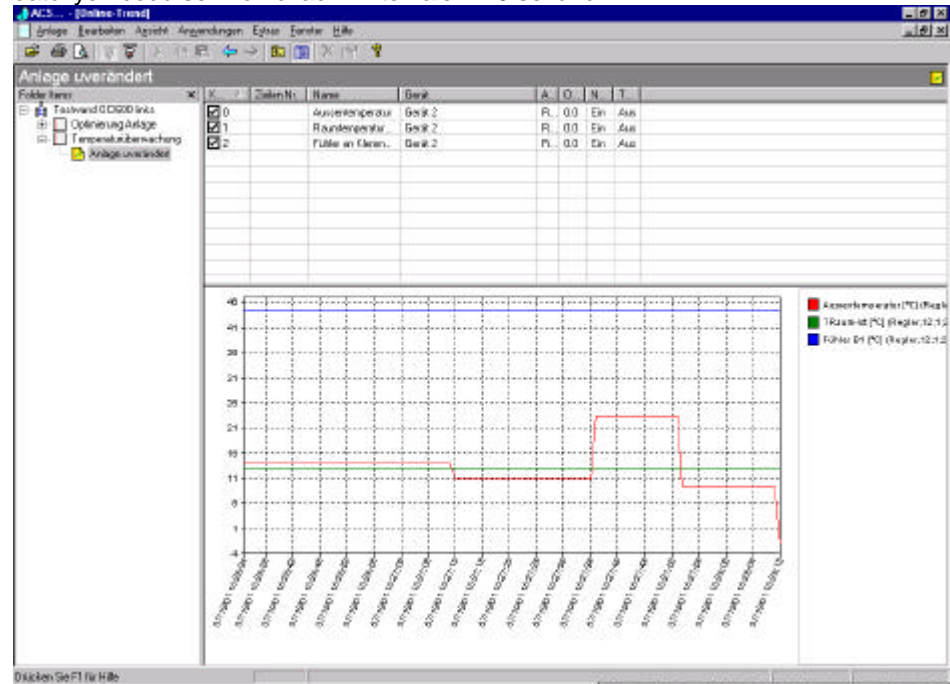

Parametrování

Tato aplikace umožňuje zápis, čtení nebo porovnávání nastavení připojených přístrojů.

Nastavení je možné

- uložit jako sadu parametru
- porovnat s uloženou sadou parametru
- porovnat se standardní sadou parametru
- prepsat s uloženou sadou parametru
- prepsat se standardní sadou parametru

Sady parametru je možné editovat online a offline. Datové body sady parametru se mohou selektovat jednotlivě. Výsledek přenosu pro čtení, psaní nebo porovnání se zobrazuje online.

Sadu parametru lze vytisknout a exportovat jako ASCII-soubor.

No.	Zonen No.	Adresse	Datenpunkt	Wert	Einheit	Übertragung
1		Regler.12.0.2	Heizkreis-Betriebsart an Regler	Automatik		OK
2		Regler.12.0.2	Uhrzeit (Uhrschmelze)	Montag, 11.07.2003		OK
3		Regler.12.0.2	Zeitchaltprogramm Montag	06:00 - 22:30	h:m	OK
4		Regler.12.0.2	Zeitchaltprogramm Dienstag	06:00 - 22:30	h:m	OK
5		Regler.12.0.2	Zeitchaltprogramm Mittwoch	06:00 - 22:30	h:m	OK
6		Regler.12.0.2	Zeitchaltprogramm Donnerstag	06:00 - 22:30	h:m	OK
7		Regler.12.0.2	Zeitchaltprogramm Freitag	06:00 - 22:30	h:m	OK
8		Regler.12.0.2	Zeitchaltprogramm Samstag	06:00 - 22:30	h:m	OK
9		Regler.12.0.2	Zeitchaltprogramm Sonntag	06:00 - 22:30	h:m	OK
10		Regler.12.0.2	Brauchswasser-Schmelzzeit	Em		OK
11		Regler.12.0.2	Brauchswasser-Schmelze-Nennwert	55	°C	OK
12		Regler.12.0.2	Raumtemperatur-Frostschutzwert	13.0	°C	OK
13		Regler.12.0.2	Raumtemperatur-Frostschutzzeit	10.0	°C	OK
14		Regler.12.0.2	Sonnensensitivitäts-Umschalttemperatur	17.0	°C	OK
15		Regler.12.0.2	Heizkammer-Schmelzzeit	15.0		OK
16		Regler.12.0.2	Außenlufttemperatur	0.0	°C	OK

Protokol uvedení do provozu

Aplikace umožňuje zaprotokolování nastavených hodnot jednotlivých přístroje, skupin vybraných přístroje nebo celého zařízení.

Datové body vybraných přístroje se ukládají s označením datových bodu, hodnotou, jednotkou a statusem.

Protokol uvedení do provozu lze vytisknout a exportovat jako ASCII-soubor.

No.	Zonen No.	Adresse	Datenpunkt	Wert	Einheit	Übertragung
1		Regler.12.1.2	Heizkreis-Betriebsart an Regler	Automatik		
2		Regler.12.1.2	Handbetrieb	Aus		
3		Regler.12.1.2	Brauchswasser-Betriebsart	Aus		
4		Regler.12.1.2	Raumtemperatur-Schmelze-Konstante	-1.1	°C	
5		Regler.12.1.2	Analoge Heizkurve: Vollaufstieg bei +10°C	30.4	°C	
6		Regler.12.1.2	Analoge Heizkurve: Vollaufstieg bei 5°C	63.4	°C	
7		Regler.12.1.2	Uhrzeit	Donnerstag, 18.07.2003		
8		Regler.12.1.2	Außenlufttemperatur	-2.1	°C	
9		Regler.12.1.2	Fehler an Kennlinie	44.0	°C	
10		Regler.12.1.2	Raumtemperatur-Frostzeit	<Beschreibung>	°C	
11		Regler.12.1.2	Raumtemperatur-Nennwert	13.0	°C	
12		Regler.12.1.2	Raumtemperatur-Frostschutzwert	14.0	°C	
13		Regler.12.1.2	Raumtemperatur-Frostschutzzeit	10.0	°C	
14		Regler.12.1.2	Brauchswasser-temperatur-Nennwert	55	°C	
15		Regler.12.1.2	Brauchswasser-temperatur-Schmelzzeit	15.0	°C	
16		Regler.12.1.2	Fehlermeldung	Kein Fehler		

Navigace zařízení

Pro navigaci zařízení se zařízení zobrazuje ve stromové struktuře odpovídající adresování přístroje. Tento pohled podporují následující aplikace:

- Schéma zařízení
- Obslužná kniha
- Trend Online
- Parametrování
- Protokol uvedení do provozu

Pohled zařízení lze vypnout, příp. zapnout.

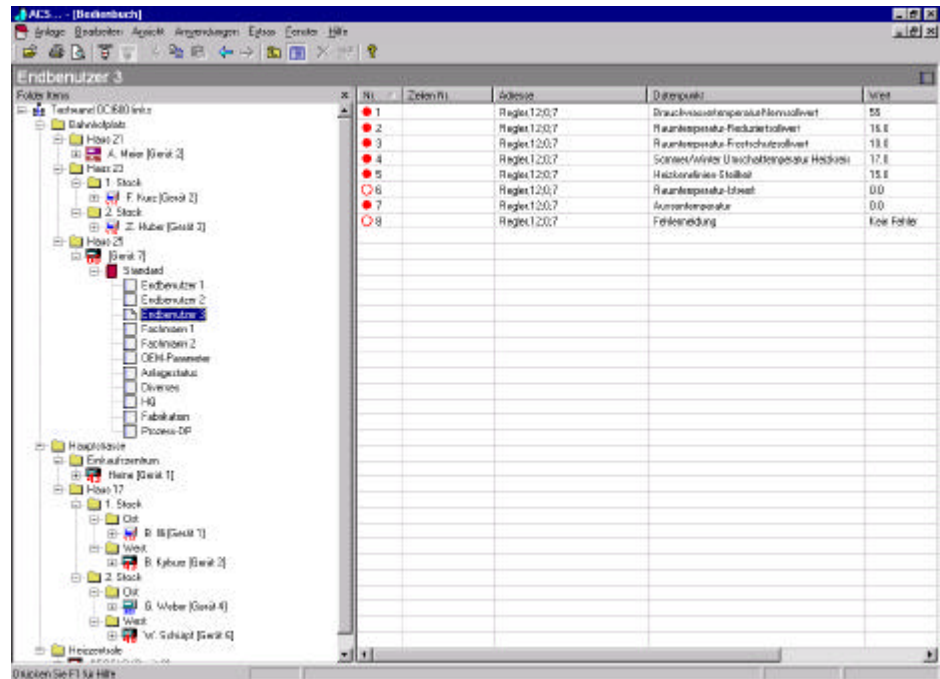

Provedení servisního interface



Konstrukce

Servisní interface má kompaktní plastové pouzdro. Dvě světelné diody (LED) signalizují správnou funkci přístroje. Rozhraní servisního interface jsou galvanicky odděleny.

Zobrazení USB

LED svítí: Provozní napětí na servisním interface je k dispozici
LED bliká: Mezi servisním interface a PC probíhá výměna dat.

Zobrazení Bus

LED svítí: Pripojení k servisnímu interface je aktivní
LED bliká: Pres servisní rozhraní jsou přenášena data.

Napájení

Servisní interface je napájen přes rozhraní USB a servisní rozhraní regulátoru. Napájení interface zkracuje provozní dobu baterií PC jen minimálně. Provoz přes více USB rozbočovačů je bezproblémový.

Pokyny

Montáž	Zarízení není určeno pro trvalou montáž.
Uvedení do provozu	Instalace softwaru se provádí podle návodu k instalaci, který se dodává v elektronické formě na CD.
Provoz	Obslužný software zařízení ACS nabízí běžné pomocné funkce Windows. Proto je popis příkazu a menu kdykoli k dispozici.

Technické údaje

Napájení	Provozní napětí (na USB) Proud	DC 5 V podle specifikace USB max. 26 mA
Průmyslové normy a standardy	CE -shoda podle Smernice EMV Smernice pro nízké napětí Ro -shoda podle Australian EMC Framework Elektromagnetická snášlivost Odolnost Znečištění	89/336/EWG 73/23/EWG Radio communication act 1992 EN 61000-6-2 a EN 50090-2-2 EN 61000-6-3 a EN 50090-2-2
Ochrana údajů	Trída ochrany	IP20 podle EN 60529
Rozhraní KNX	Spojení Délka servisního kabelu Prenosová rychlost Počet záteží Bus E Fyzická úroveň RM..., RXB..., QAW7... Fyzická úroveň RL... Další informace k KNX viz.	2-drát, nezamenitelný 3 m 9600 Baudu dynamické/adaptivní TP1 3V (TTL) Základní dokumentace CE1P3110de
Rozhraní LPB	Norma Spojení Délka servisního kabelu Prenosová rychlost Počet záteží Bus E Další informace k LPB viz.	kompatibilní s Batibus 2-drát, nezamenitelný 3 m 4800 Baudu dynamické/adaptivní Katalogový list CE1N2032D Katalogový list CE1N2030D Základní dokumentace CE1P2370D
Rozhraní USB	Norma Délka servisního kabelu Trída přístroje Prenosová rychlost Pripojovací kabel Jezdec na PC Jezdec na OCI700	USB V1.1 0,6 m (max. přípustná: 5 m) HID (Human Interface Device) Max. 12 Mb/s (plná rychlost) USB Typ A USB Typ B

Prípustné podmienky okolí	Doprava	
	Teplota	-25...+70 °C
	Vlhkost	<95 % r.v. (osení neprípustné)
	Skladování	
	Teplota	-5...+55 °C
	Vlhkost	<95 % r.v. (osení neprípustné)
	Provoz	
	Teplota	0...+50 °C
	Vlhkost	<85 % r.v. (osení neprípustné)
Hmotnost	Kompletní sada s balením	1,2 kg

Pripojení

Servisní interface OCI700 má následující zdírky:

Obsazení Pin KNX, RJ45

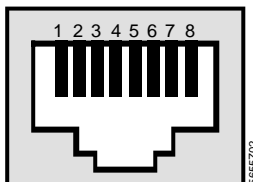

- 1 CE+, Konnex
- 2 CE-, Konnex
- 3 Neobsazeno
- 4 Neobsazeno
- 5 Vstup napetí 16 V
- 6 Vedení vysílání k RLU2...
- 7 Vedení příjmu z RLU2...
PPS RXB...
Identpin RM...
- 8 Nula

Obsazení Pin LPB, RJ12

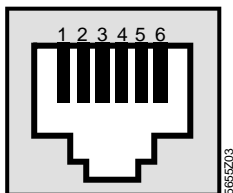

- 1 Neobsazeno
- 2 Neobsazeno
- 3 DB, LPB
- 4 MB, LPB
- 5 Identpin
- 6 Neobsazeno

Rozměry

Servisní interface

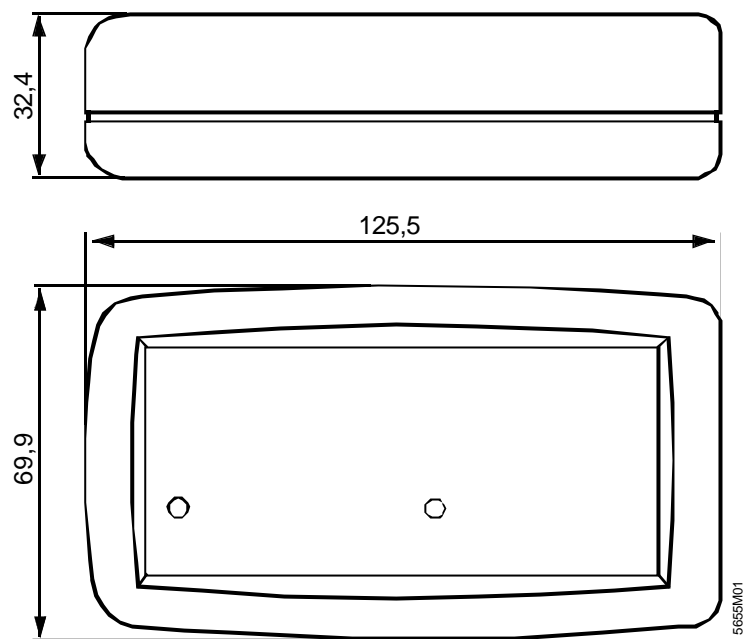

Masse in mm