

evohome

Guida all'installazione

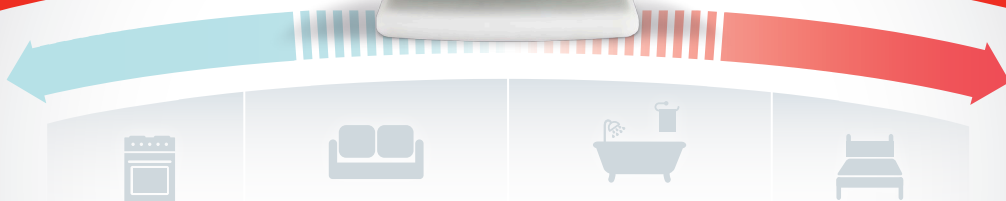

Regolatore di riscaldamento Connected

Legenda delle icone

- | | |
|--|--|
|  Regolatore evohome |  Termostato Digitale Wireless (Y87RF) |
|  Supporto a parete per il Regolatore evohome (ATF600) |  Sensore di temperatura ambiente (HCW82) |
|  Supporto da tavolo del Regolatore evohome (ATF800) |  Sensore di temperatura ambiente (HCF82) |
|  Termostato elettronico da radiatore (HR92) |  Termostato Ambiente Digitale (DTS92) |
|  Termostato elettronico da radiatore (HR80) |  Transceiver wireless per termostato del serbatoio (CS92) |
|  Modulo relè Wireless (BDR91) |  Sensore wireless con fissaggio a cinghia per termostato del serbatoio (CS92) |
|  OpenTherm Bridge wireless (R8810) |  Sensore wireless a inserzione per termostato del serbatoio (CS92) |
|  Regolatore per pannelli radianti a pavimento (HCE80 o HCC80) |  Modulo relè Wireless (BDR91) |
|  Regolatore per valvola miscelatrice (HM80) | |

Grazie per avere scelto **evohome**

evohome è sinonimo di maggiore comfort e di un miglior controllo del sistema di riscaldamento. È un sistema semplice da installare e facile da utilizzare.

Seguire queste istruzioni per impostare il sistema **evohome**. I dispositivi che devono essere collegati all'alimentazione elettrica di rete devono essere installati da personale qualificato.

Prima di iniziare

Assicurarsi di avere a disposizione tutti i dispositivi necessari per il sistema. Se è stata utilizzata la nostra guida “Progetta il tuo sistema **evohome**”, abbinare ciascun dispositivo all'ambiente o alle zone del progetto. È consigliabile eseguire per prima cosa tutti i lavori elettrici e di cablaggio alla rete di alimentazione.

In questa guida

Fase 1: Cablaggio del sistema di riscaldamento	3
Fase 2: Impostazione del Regolatore evohome	9
Fase 3: Accensione e sincronizzazione dei dispositivi	13
Fase 4: Test del sistema	29
Configurazione e modifiche	37
Appendice	40

Prodotto acquistato:

un Pacchetto base
o un Pacchetto con
connessione
+
Dispositivi non
sincronizzati

**Prodotto acquistato:**

un Regolatore evohome non
sincronizzato
+
Dispositivi non sincronizzati

**Prodotto acquistato:**

un Pacchetto base
o un Pacchetto con
connessione
+
Nessun dispositivo
aggiuntivo

**Fase 1: Cablaggio del sistema di riscaldamento**

Collegare tutti i dispositivi alimentati a tensione di rete al sistema di riscaldamento

**Fase 2: Impostazione del Regolatore evohome**

Accendere il Regolatore evohome, collegarlo ad una rete WiFi e seguire le istruzioni sullo schermo relativamente al proprio sistema

Accedere al Menù
installazione



Accedere alla configurazione
guidata



Accedere alla maschera
Casa

**Fase 3: Accensione e sincronizzazione dei dispositivi**

Accendere tutti i dispositivi, inclusi quelli alimentati a batteria, e sincronizzarli con il Regolatore evohome

**Fase 4: Test del sistema**

Verificare che tutti i dispositivi funzionino correttamente

Fase 1: Cablaggio del sistema di riscaldamento

evohome comunica utilizzando il sistema wireless basato su un solido segnale da 868 Mhz che non subisce interferenze da parte dei comuni telecomandi o dispositivi Wifi.

Alcuni dispositivi funzionano a tensione di rete o devono essere collegati ad apparecchiature esterne. È consigliabile cablare innanzitutto questi dispositivi per semplificare le operazioni di sincronizzazione previste in una fase successiva dell'impostazione. Il regolatore **evohome** indicherà tramite istruzioni sullo schermo il momento in cui questi dispositivi dovranno essere accesi.

Prima di accendere il Regolatore **evohome** ed installare i regolatori per radiatori, è consigliabile installare gli eventuali dispositivi alimentati a tensione di rete o che richiedono una installazione specifica.

In questa sezione

Modulo relè Wireless (BDR91)	4
Termostato wireless del serbatoio (CS92)	5
Regolatore per valvola miscelatrice (HM80), Regolatore per pannelli radianti a pavimento (HCE80/HCC80), OpenTherm Bridge (R8810)	7

Modulo relè Wireless (BDR91)



Disinserire la rete e isolare l'alimentazione prima di iniziare



Se si sta installando un Modulo relè Wireless (BDR91) sulla caldaia, sulla valvola di zona o sulla valvola Sundial

- 1 Montare il relè wireless su una superficie non metallica ad almeno 30 cm di distanza dalla caldaia e da altri dispositivi wireless o oggetti metallici
- 2 Sbloccare la clip presente nella parte inferiore per aprire il coperchio frontale
- 3 Seguire lo schema di cablaggio (vedere Appendice, figure 3-5) per collegare il relè wireless alla valvola di zona, alla valvola Sundial, ai morsetti del termostato della caldaia e all'alimentazione elettrica di rete
- 4 Richiudere il coperchio

Consultare le istruzioni della caldaia per individuare i morsetti del termostato e stabilire se la caldaia ha bisogno di una alimentazione in fase permanente.

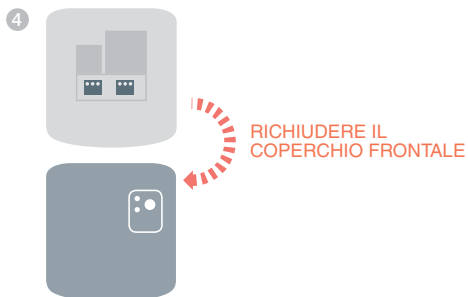
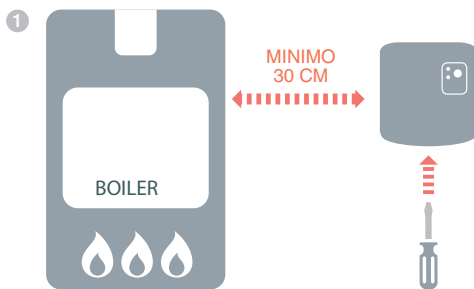

Termostato wireless del serbatoio (CS92)



Se si sta installando un termostato wireless del serbatoio (CS92)

Sarà necessario installare il trasceiver CS92 e uno solo dei due sensori (sensore con fissaggio a cinghia CS92 o sensore a inserzione CS92).



Per installare il sensore con fissaggio a cinghia CS92

- 1 Tagliare una sezione dell'isolamento del serbatoio in modo da ottenere un'area leggermente più grande del sensore
- 2 Pulire la superficie del serbatoio rimasta scoperta
- 3 Posizionare il sensore sulla superficie del serbatoio e fissarlo tramite l'apposita cinghia; se questa è troppo lunga, tagliarla alla lunghezza desiderata
- 4 Installare il trasceiver CS92 in un punto idoneo, tale da poter essere raggiunto dal cavo proveniente dal sensore
- 5 Collegare il cavo dal sensore al trasceiver CS92

Posizionare il sensore tra un quarto e un terzo della distanza che lo separa dal serbatoio.

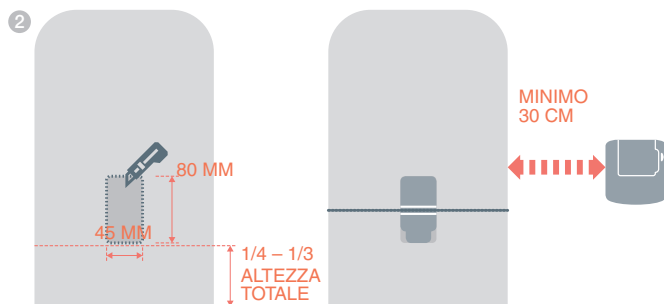

Collegare al trasceiver CS92

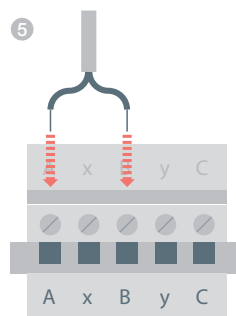

Termostato wireless del serbatoio (CS92) *segue*



Se si utilizza questo sensore in un impianto per lo stoccaggio di acqua calda privo di sfiato, attenersi alle istruzioni del costruttore del bollitore per essere sicuri della conformità a tutte le norme di sicurezza.

In caso di dubbio, contattare il costruttore del bollitore.



Per installare il sensore a inserzione CS92

- 1 Inserire la guaina a immersione con accessori idonei per assicurare resistenza alla trazione e impedire la rimozione fortuita
- 2 Se il sensore non aderisce perfettamente alla guaina a immersione, riempire lo spazio rimasto con un materiale termoconduttivo per consentire il massimo trasferimento di calore
- 3 Installare il transceiver CS92 in un punto idoneo, tale da poter essere raggiunto dal cavo proveniente dal sensore
- 4 Collegare il cavo dal sensore al transceiver CS92

Collegare al transceiver CS92

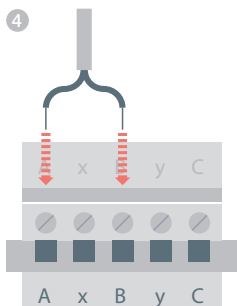

Regolatore per valvola miscelatrice (HM80), Regolatore per pannelli radianti a pavimento (HCE80/HCC80), OpenTherm Bridge (R8810)



Se si sta installando un regolatore per valvola miscelatrice (HM80), un Regolatore per pannelli radianti a pavimento (HCE80/HCC80) o un OpenTherm Bridge (R8810)

Consultare le istruzioni di installazione fornite a corredo di ciascun dispositivo

Fase 2: Impostazione del Regolatore evohome

Il Regolatore **evohome** prevede un processo di configurazione guidata che permette di impostare le zone per un unico tipo di sistema. Per i sistemi misti (ad esempio, zone di riscaldamento a pavimento più zone a radiatori) utilizzare la configurazione guidata del sistema più esteso, quindi scegliere l'opzione "Aggiungi zona" nel Menù installazione.

Per aggiungere un sistema di produzione di acqua calda, scegliere l'opzione Richiesta acqua calda nella configurazione guidata del Menù installazione.

Le seguenti istruzioni riguardano l'intero processo di configurazione di una zona. Si tenga tuttavia presente che se si sta utilizzando la configurazione guidata, il Regolatore **evohome** fornirà istruzioni sullo schermo per la sincronizzazione al Regolatore **evohome** anche degli altri componenti. Sarà sufficiente seguire le istruzioni di sincronizzazione presenti in questo manuale per ciascun dispositivo.

In questa sezione

Accensione del Regolatore evohome	10
Scelta della lingua e configurazione WiFi	11
Impostare il regolatore evohome per il proprio sistema	12

Accensione del Regolatore **evohome**



Il Regolatore **evohome** viene fornito con *batterie ricaricabili già cariche, che consentono di impostare il sistema ancor prima di posizionarlo sul supporto da tavolo o sul supporto a parete.

Posizionare il Regolatore **evohome** sul supporto da tavolo o sul supporto a parete per il normale utilizzo.

*Utilizzare unicamente le batterie ricaricabili AA in dotazione

Innanzitutto, accendere il Regolatore **evohome**

- 1 Rimuovere il coperchio, estrarre la linguetta e richiudere il coperchio
- 2 Posizionare il dispositivo sul supporto da tavolo o sulla mensola a muro
- 3 Una volta che le batterie sono completamente cariche, il regolatore centrale può essere facilmente rimosso dal supporto da tavolo o dalla mensola a muro per facilitare la programmazione. Trascorsi 30 minuti, il Regolatore **evohome** emetterà un segnale acustico per segnalare che deve essere ricollocato sul supporto o sul supporto a parete

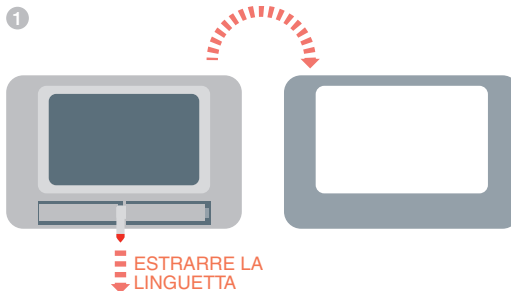

Scelta della lingua e configurazione WiFi



Se non si hanno a disposizione i dettagli della rete WiFi, o il proprietario di casa non richiede l'accesso remoto, è possibile omettere la configurazione WiFi e procedere con l'impostazione del sistema di riscaldamento.

Il WiFi può essere configurato in un secondo momento tramite il menu IMPOSTAZIONI > IMPOSTAZIONI WiFi.

Selezionare la lingua del regolatore **evohome** e collegarsi ad una rete WiFi

- 1 Selezionare la lingua dell'interfaccia utente del regolatore **evohome**
- 2 Seguire le istruzioni sullo schermo per collegarsi ad una rete WiFi. In tal modo si abilita l'impostazione automatica della data e dell'ora per la propria località, così come la connettività remota tramite uno smartphone Apple o Android.
 - **Per configurare il WiFi è necessaria la password della rete WiFi di casa**
- 3 Chiedere al proprietario di casa / utente di visitare il sito **www.mytotalconnectcomfort.com** per creare un account, registrare il regolatore **evohome** e scaricare l'app. **www.mytotalconnectcomfort.com**



Select your store

Get the App

- **Per creare un account e registrare il regolatore evohome, il proprietario di casa avrà bisogno dell'ID MAC e del CRC, che si possono reperire:**
 - sull'etichetta che si trova dietro il coperchio anteriore del Regolatore **evohome**
 - sullo schermo durante la fase di configurazione WiFi
 - nel menu IMPOSTAZIONI > IMPOSTAZIONI WiFi al termine della configurazione



MAC ID

CRC

Impostare il regolatore **evohome** per il proprio sistema

Ora scegliere l'opzione più idonea per il sistema che si sta installando:



In caso di **Pacchetto base** o di **Pacchetto con connessione** e NESSUN dispositivo aggiuntivo, si consiglia di premere "Casa" e accedere quindi a "Fase 4: Test del sistema" a pagina 29.



In caso di **Pacchetto base** o di **Pacchetto con connessione**, PIÙ dispositivi non sincronizzati, si consiglia di premere "Menù installazione" per aggiungere i dispositivi non sincronizzati. Seguire la "Fase 3: Accensione e sincronizzazione dei dispositivi" a pagina 13.



In caso di Regolatore **evohome** non sincronizzato e dispositivi non sincronizzati, si consiglia di premere "Configurazione Guidata" per aggiungere i dispositivi non sincronizzati. Seguire la "Fase 3: Accensione e sincronizzazione dei dispositivi" a pagina 13.

* Il Kit "Connected Pack" contiene dispositivi che sono già associati al Regolatore **evohome**. Scegliendo "Configurazione guidata" si elimina l'associazione del Regolatore **evohome** e sarà necessario associarlo nuovamente.

Il modulo relè BDR91, nel kit Connected Pack, è già associato al regolatore Evohome e settato come Relè Caldaia. Se si intende utilizzarla come controllore per valvole di zona o per valvole S-Plan/Y-Plan (Sundial), deve essere prima eliminata l'associazione con il modulo relè BDR91.

Fase 3: Accensione e sincronizzazione dei dispositivi

Se è stato acquistato unicamente un Pacchetto base o un Pacchetto con connessione, i dispositivi sono già sincronizzati. Passare alla fase 4.

Se è stato acquistato un Regolatore **evohome** non sincronizzato assieme ad altri dispositivi e si sta utilizzando la "Configurazione Guidata", seguire le istruzioni sullo schermo del Regolatore **evohome** e questa sezione per portare i dispositivi in modalità di sincronizzazione.

Se è stato acquistato un Pacchetto base o un Pacchetto con connessione, oltre ad altri dispositivi, sarà necessario accendere tutti i dispositivi e quindi sincronizzarli al Regolatore **evohome** utilizzando il "Menù installazione". Potrebbe essere più semplice accendere e sincronizzare alcuni dispositivi mentre sono in prossimità del Regolatore **evohome** ed installarli nelle zone previste in un secondo momento.

Seguire le istruzioni relative ai dispositivi che si intende sincronizzare. Quando si sincronizza un dispositivo al Regolatore **evohome**, il collegamento viene memorizzato in modo permanente nel dispositivo stesso e non dovrebbe più essere necessario ripetere la sincronizzazione, anche in caso di interruzione di corrente.

In questa sezione

Regolatori per radiatori (HR92)	
Termostato wireless del serbatoio (CS92)	16
Modulo relè Wireless (BDR91) per controllare una Caldaia	18
OpenTherm Bridge Wireless (R8810)	19
Modulo relè Wireless (BDR91) per controllare una Valvola di Zona	20
Termostato elettronico da radiatore (HR80)	22
Regolatore per pannelli radianti a pavimento (HCE80 o HCC80)	
Regolatore per valvola miscelatrice (HM80)	27

Regolatori per radiatori (HR92)



Regolatore evohome

Se NON si sta seguendo la CONFIGURAZIONE GUIDATA, attenersi inizialmente alla procedura visualizzata sul Regolatore **evohome**:

1. Tenere premuto "Menu" per 3 secondi
2. Premere il segno di spunta verde
3. Premere AGGIUNGI ZONA
4. Digitare un nome per la nuova zona e premere il segno di spunta verde
5. Premere VALVOLA DEL RADIATORE
6. Se si desidera controllare la temperatura di zona con il Regolatore **evohome** (che deve essere collocato in quella zona) premere SI, altrimenti premere NO.

Questa procedura dovrà essere ripetuta per ciascun Termostato elettronico da radiatore.



Accendere e sincronizzare i regolatori per radiatori (HR92) – Il kit di zona evo

Sincronizzare i regolatori per radiatori (HR92)

- 1 Rimuovere il coperchio circolare superiore
- 2 Aprire la clip del vano batterie e inserire le batterie AA fornite in dotazione
- 3 Chiudere la clip e richiudere il coperchio
- 4 Premere una volta il pulsante : sullo schermo dovrebbe apparire NON SINCRONIZZATO
- 5 Tenere premuto il pulsante per altri 5 finché non appare SYNC.
- 6 Premere una volta il pulsante : sullo schermo dovrebbe apparire SINCRONIZZAZIONE
- 7 Sul Regolatore **evohome** dovrebbe apparire il messaggio FATTO (in caso contrario, tornare indietro e ripetere la sincronizzazione)
- 8 Il nome della zona assegnata dovrebbe apparire sul display HR92 premendo il pulsante
- 9 Premere il segno di spunta verde per aggiungere un altro radiatore alla zona. Oppure, premere la croce rossa se non è necessario aggiungere un altro radiatore alla zona

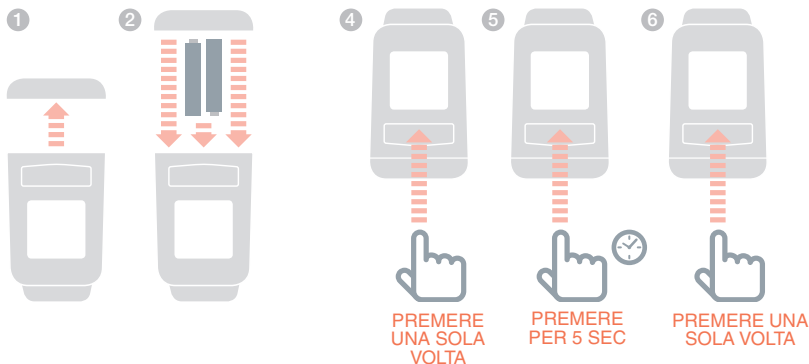



Installare i regolatori per radiatori (HR92)

- 1 Individuare la stanza (zona) destinata al Termostato elettronico da radiatore
- 2 Portare il meccanismo di chiusura in posizione di sblocco
- 3 Rimuovere l'adattatore dalla parte inferiore del regolatore
- 4 Svitare la rotella nera ruotando a fondo in senso antiorario
- 5 Annullare le eventuali regolazioni effettuate sulla valvola del radiatore
- 6 Avvitare l'estremità bianca dell'adattatore sulla valvola del radiatore
- 7 Spingere il regolatore a fondo sull'adattatore con lo schermo rivolto verso sé
- 8 Portare il meccanismo di chiusura in posizione di blocco

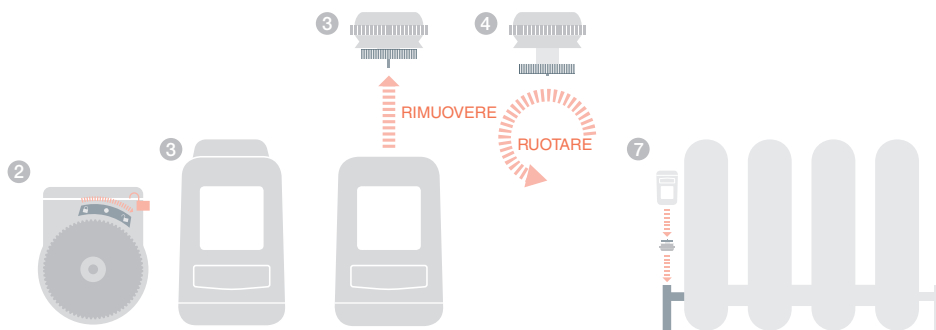

Termostato wireless del serbatoio (CS92)



Regolatore evohome

Se NON si sta seguendo la CONFIGURAZIONE GUIDATA, attenersi inizialmente alla procedura visualizzata sul Regolatore **evohome**:

1. Tenere premuto "Menu" ⚙ per 3 secondi
2. Premere il segno di spunta verde ✓
3. Selezionare CONFIGURAZIONE GUIDATA
4. Premere CONFIGURAZIONE PRODUZIONE ACQUA CALDA
5. Premere il segno di spunta verde ✓



Accendere e sincronizzare un transceiver wireless per termostato del serbatoio (CS92)

Sul transceiver CS92

- 1 Rimuovere il coperchio del transceiver CS92 estrarre la linguetta della batteria e richiudere il coperchio
- 2 Sul transceiver CS92 tenere premuto il pulsante per 5 secondi. La spia verde dovrebbe accendersi, mentre la spia rossa dovrebbe lampeggiare
- 3 Premere nuovamente il pulsante
- 4 Sul Regolatore **evohome** dovrebbe apparire il messaggio FATTO (in caso contrario, tornare indietro e ripetere la sincronizzazione)
- 5 Scegliere il tipo corretto di valvola dell'acqua calda per il sistema che si sta installando e seguire le istruzioni sullo schermo

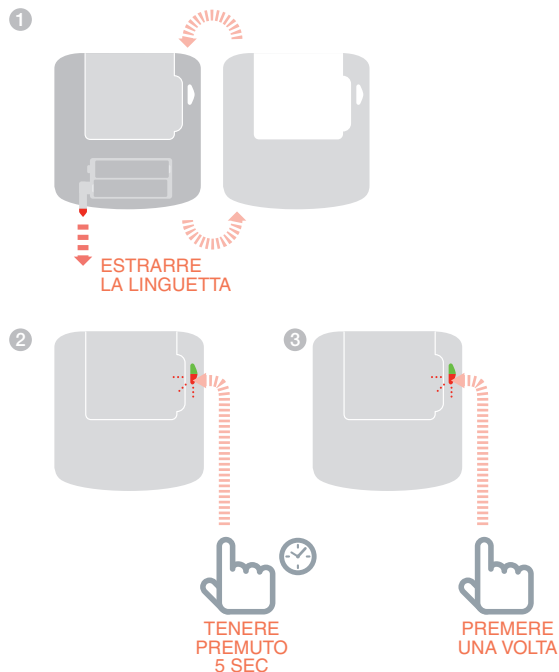



Potrebbe essere necessario consultare gli schemi di cablaggio riportati in Appendice



Il modulo Relè BDR91, nel kit Connected Pack, è già associato e settato come relè caldaia. Se si intende utilizzarla come Regolatore per valvole dell'acqua calda, deve essere prima eliminata l'associazione con il modulo relè BDR91.



Per sincronizzare il Modulo relè Wireless (BDR91)

- 1 Sul Modulo relè Wireless, tenere premuto il pulsante per 15 secondi (finché il LED non inizia a lampeggiare rapidamente) per resettare gli eventuali dati di sincronizzazione precedenti
- 2 Tenere premuto nuovamente il pulsante per 5 secondi (finché il LED rosso non lampeggia lentamente)
- 3 Sul Regolatore **evohome** premere il pulsante verde di sincronizzazione 
- 4 Sul Regolatore **evohome** dovrebbe apparire il messaggio FATTO (in caso contrario, tornare indietro e ripetere la sincronizzazione)

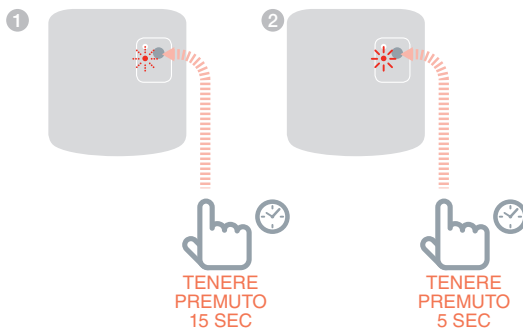

Modulo relè Wireless (BDR91) per controllare una Caldaia



**Regolatore
evohome**

Se NON si sta seguendo la CONFIGURAZIONE GUIDATA, attenersi inizialmente alla procedura visualizzata sul Regolatore

evohome:

1. Tenere premuto "Menu" per 3 secondi
2. Premere il segno di spunta verde
3. Premere PERIFERICHE DI SISTEMA
4. Premere il pulsante accanto a "Richiesta caldaia"
5. Premere RELE' CALDAIA



Accendere e sincronizzare un Modulo relè Wireless (BDR91) per controllare una caldaia

Assicurarsi che il Modulo relè Wireless (BDR91) sia collegato al caldaia e acceso.

Per sincronizzare un modulo relè

- 1 Tenere premuto il pulsante per 15 secondi (finché il LED non lampeggia rapidamente) per resettare gli eventuali dati di sincronizzazione precedenti
- 2 Tenere premuto nuovamente il pulsante per 5 secondi (finché il LED rosso non lampeggia lentamente)
- 3 Sul Regolatore **evohome** premere il pulsante verde di sincronizzazione 
- 4 Sul Regolatore **evohome** dovrebbe apparire il messaggio FATTO (in caso contrario, tornare indietro e ripetere la sincronizzazione)

1

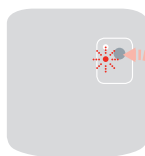

TENERE
PREMUTO
15 SEC

2

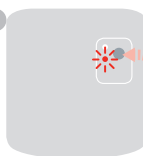

TENERE
PREMUTO
5 SEC

OpenTherm Bridge Wireless (R8810)



**Regolatore
evohome**

Se NON si sta seguendo la CONFIGURAZIONE GUIDATA, attenersi inizialmente alla procedura visualizzata sul Regolatore **evohome**:

1. Tenere premuto "Menu" per 3 secondi
2. Premere il segno di spunta verde
3. Premere PERIFERICHE DI SISTEMA
4. Premere il pulsante accanto a "Richiesta caldaia"
5. Premere OPENTHERM BRIDGE



Accendere e sincronizzare o un OpenTherm Bridge Wireless (R8810) per controllare una OpenTherm caldaia

Assicurarsi che il l'OpenTherm Bridge (R8810) sia collegato al caldaia e acceso.

Per sincronizzare un OpenTherm Bridge

- 1 Tenere premuto il pulsante per 15 secondi (finché il LED non lampeggia rapidamente) per resettare gli eventuali dati di sincronizzazione precedenti
- 2 Tenere premuto nuovamente il pulsante per 5 secondi (finché il LED rosso non lampeggia lentamente)
- 3 Sul Regolatore **evohome** premere il pulsante verde di sincronizzazione 
- 4 Sul Regolatore **evohome** dovrebbe apparire il messaggio FATTO (in caso contrario, tornare indietro e ripetere la sincronizzazione)

1



TENERE
PREMUTO
15 SEC





TENERE
PREMUTO
5 SEC

Modulo relè Wireless (BDR91) per controllare una Valvola di Zona



Regolatore evohome

Se NON si sta seguendo la CONFIGURAZIONE GUIDATA, attenersi inizialmente alla procedura visualizzata sul Regolatore **evohome**:

1. Tenere premuto "Menu"  per 3 secondi
2. Premere il segno di spunta verde
3. Premere AGGIUNGI ZONA
4. Digitare un nome per la nuova zona e premere il segno di spunta verde 
5. Premere VALVOLE DI ZONA



Tutti i sensori remoti ambiente del locale usciranno automaticamente dal loro menu di associazione dopo un breve periodo.



Accendere e sincronizzare un Modulo relè Wireless (BDR91) per controllare una valvola di zona

Assicurarsi che il Modulo relè Wireless (BDR91) sia collegato alla valvola di zona e sia acceso.

Se si desidera controllare la temperatura di zona con il Regolatore **evohome** (che deve essere collocato in quella zona) premere SÌ, altrimenti premere NO e sincronizzare un sensore, che potrà essere un Termostato Ambiente Digitale (DTS92), Termostato Digitale Wireless (Y87RF) o un sensore di temperatura ambiente (HCW82/HCF82).



Per sincronizzare il sensore digitale di temperatura ambiente (DTS92)

- 1 Tenere premuto il pulsante di accensione per 2 secondi per portare il modulo in standby
- 2 Premere le frecce su e giù per 3 secondi: sullo schermo dovrebbe apparire INst
- 3 Premere la freccia giù: sullo schermo dovrebbe apparire COnT
- 4 Premere tre volte la freccia su: sullo schermo dovrebbe apparire CLr
- 5 Premere una volta il pulsante di accensione per resettare gli eventuali dati di sincronizzazione precedenti
- 6 Premere la freccia su: sullo schermo dovrebbe apparire COnT
- 7 Premere una volta il pulsante di accensione per inviare il segnale di sincronizzazione al Regolatore **evohome**
- 8 Sul Regolatore **evohome** dovrebbe apparire il messaggio FATTO (in caso contrario, tornare indietro e ripetere la sincronizzazione)



Per sincronizzare il sensore Termostato Digitale Wireless (Y87RF)

- 1 Tenere premuta l'area a sfioro sinistra (sotto e a sinistra del display) per circa 10 secondi finché non viene visualizzata la scritta 'Bo' lampeggiante
- 2 Ruotare il quadrante in senso orario finché non viene visualizzata la scritta 'Co' lampeggiante
- 3 Premere l'area a sfioro sinistra una volta per inviare il segnale di "associazione" al Regolatore **evohome**
- 4 Si dovrebbe ricevere il messaggio SUCCESS (Riuscito) sul Regolatore **evohome** (altrimenti tornare indietro e rieseguire l'operazione)



Per sincronizzare un sensore di temperatura ambiente (HCW82 o HCF82)



- 1 Premere una volta il pulsante di sincronizzazione nell'angolo inferiore destro. La spia LED rossa inizia a lampeggiare
- 2 Sul Regolatore **evohome** dovrebbe apparire il messaggio FATTO (in caso contrario, tornare indietro e ripetere la sincronizzazione)

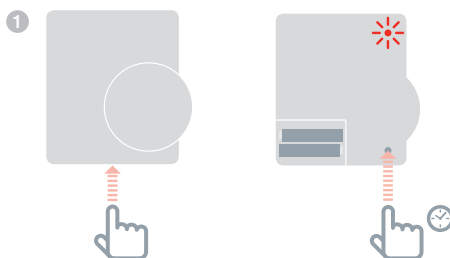

Quindi, sul Modulo relè Wireless (BDR91)

- 1 Tenere premuto il pulsante per 15 secondi (finché il LED non lampeggia rapidamente) per resettare gli eventuali dati di sincronizzazione precedenti
- 2 Tenere premuto nuovamente il pulsante per 5 secondi (finché il LED rosso non lampeggia lentamente)
- 3 Sul Regolatore **evohome** premere il pulsante verde di sincronizzazione
- 4 Sul Regolatore **evohome** dovrebbe apparire il messaggio FATTO (in caso contrario, tornare indietro e ripetere la sincronizzazione)

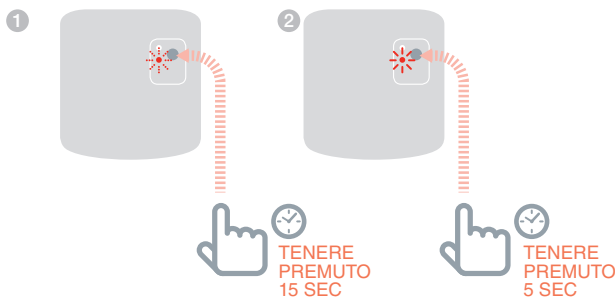



Il modulo relè BDR91, nel pacchetto Connected, è già "associato" e settato come "relè di caldaia". Se si intende utilizzarla come regolatore per valvole di zona, deve essere prima eliminata "l'associazione" dal modulo relè BDR91.

Termostato elettronico da radiatore (HR80)



Regolatore evohome

Se NON si sta seguendo la CONFIGURAZIONE GUIDATA, attenersi inizialmente alla procedura visualizzata sul Regolatore **evohome**:

1. Sul Regolatore **evohome** tenere premuto "MENU"  per 3 secondi.
2. Premere il segno di spunta verde .
3. Premere AGGIUNGI ZONA
4. Digitare un nome per la nuova zona e premere il segno di spunta verde .
5. Premere VALVOLA DEL RADIATORE



Accendere e sincronizzare un Termostato elettronico da radiatore (HR80)

Se si desidera controllare la temperatura di zona con il Regolatore **evohome** (che deve essere collocato in quella zona) premere SÌ, altrimenti premere NO e sincronizzare il sensore.

Sull'HR80, è necessario sincronizzare il sensore e l'attuatore separatamente

- 1 Accendere il Termostato elettronico da radiatore (vedere le istruzioni dell'HR80)

Per sincronizzare il sensore

- 2 Ruotare le clip di sblocco su ogni lato del Termostato elettronico da radiatore per rimuovere la piastra inferiore
- 3 Sul lato inferiore del Termostato elettronico da radiatore, premere il pulsante di sincronizzazione incassato
- 4 Sullo schermo del Termostato elettronico da radiatore dovrebbe apparire brevemente l'icona RF lampeggiante , quindi SYNC a sincronizzazione avvenuta. Anche il Regolatore **evohome** indicherà se la sincronizzazione è riuscita (in caso contrario tornare indietro e ripetere la procedura)



2 VISTA LATERALE

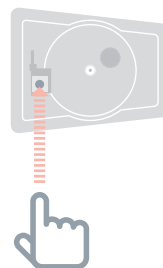

3 VISTA DAL BASSO



Per sincronizzare l'attuatore



- 5 Premere il pulsante di sincronizzazione sul Termostato elettronico da radiatore (se nella zona sono presenti più HR80, eseguire l'operazione su tutti). Sullo schermo dovrebbe apparire una icona RF lampeggiante 
- 6 Sul Regolatore **evohome** premere il pulsante verde di sincronizzazione 
- 7 Verificare che su tutti i regolatori per radiatori venga visualizzato SYNC. Se su un Termostato elettronico da radiatore non compare SYNC e l'icona lampeggiante RF  resta visualizzata, premere di nuovo sul Regolatore **evohome** per inviare nuovamente il segnale di sincronizzazione
- 8 Premere la freccia AVANTI sul Regolatore **evohome**

Regolatore per pannelli radianti a pavimento (HCE80 o HCC80)



Regolatore evohome

Se NON si sta seguendo la configurazione guidata, attenersi a questa procedura sul display del Regolatore **evohome** una volta che il Regolatore per pannelli radianti a pavimento e i sensori sono stati installati:

1. Sul Regolatore **evohome** tenere premuto "MENU"  per 3 secondi.
2. Premere il segno di spunta verde .
3. Premere AGGIUNGI ZONA
4. Digitare un nome per la nuova zona e premere il segno di spunta verde .
5. Premere RISCALDAMENTO A PAVIMENTO
6. È necessario installare un sensore (HCW82, HCF82, DTS92) in ogni zona controllata dal Regolatore per pannelli radianti a pavimento e sincronizzarlo al Regolatore **evohome**.

Questa operazione deve essere ripetuta per ogni zona che utilizza il riscaldamento a pavimento.



Assicurarsi che la zona che ci si appresta ad aggiungere al Regolatore **evohome** corrisponda alla corretta zona di riscaldamento a pavimento.



Accendere e sincronizzare un Regolatore per pannelli radianti a pavimento (HCE80 o HCC80)

Se si desidera controllare la temperatura di zona con il Regolatore **evohome** (che deve essere collocato in quella zona) premere SÌ, altrimenti premere NO e sincronizzare un sensore, che potrà essere un Termostato Ambiente Digitale (DTS92) o un sensore di temperatura ambiente (HCW82/HCF82).



Per sincronizzare il sensore digitale di temperatura ambiente (DTS92)

- 1 Tenere premuto il pulsante di accensione per 2 secondi per portare il modulo in standby
- 2 Premere le frecce su e giù per 3 secondi: sullo schermo dovrebbe apparire INSt
- 3 Premere la freccia giù: sullo schermo dovrebbe apparire COnt
- 4 Premere tre volte la freccia su: sullo schermo dovrebbe apparire CLr
- 5 Premere una volta il pulsante di accensione per resettare gli eventuali dati di sincronizzazione precedenti
- 6 Premere la freccia su: sullo schermo dovrebbe apparire COnt
- 7 Premere una volta il pulsante di accensione per inviare il segnale di sincronizzazione al Regolatore **evohome**
- 8 Sul Regolatore **evohome** dovrebbe apparire il messaggio FATTO (in caso contrario, tornare indietro e ripetere la sincronizzazione)



Per sincronizzare il sensore Termostato Digitale Wireless (Y87RF)

- 1 Tenere premuta l'area a sfioro sinistra (sotto e a sinistra del display) per circa 10 secondi finché non viene visualizzata la scritta 'Bo' lampeggiante
- 2 Ruotare il quadrante in senso orario finché non viene visualizzata la scritta 'Co' lampeggiante
- 3 Premere l'area a sfioro sinistra una volta per inviare il segnale di "associazione" al Regolatore **evohome**
- 4 Si dovrebbe ricevere il messaggio SUCCESS (Riuscito) sul Regolatore **evohome** (altrimenti tornare indietro e rieseguire l'operazione)



Per sincronizzare un sensore di temperatura ambiente (HCW82 o HCF82)



- 1 Premere una volta il pulsante di sincronizzazione nell'angolo inferiore destro. La spia LED rossa inizia a lampeggiare
- 2 Sul Regolatore **evohome** dovrebbe apparire il messaggio FATTO (in caso contrario, tornare indietro e ripetere la sincronizzazione)

1

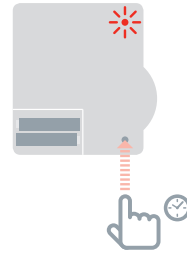
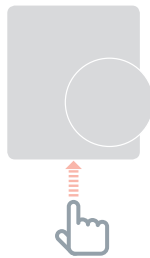

CONTINUA ALLA PAGINA
SUCCESSIVA

Regolatore per pannelli radianti a pavimento (HCE80 o HCC80) *segue*



Esistono due versioni di HCE90/HCC90: le versioni più recenti richiedono soltanto un processo di sincronizzazione monofase mentre le versioni meno recenti richiedono un processo di sincronizzazione bifase.

Osservare il colore della spia di sincronizzazione della zona (VERDE o ROSSO) e seguire le istruzioni per tale versione.



Passando poi al regolatore per impianti a pavimento

- 1 Tenere premuto il pulsante di "associazione"  finché la relativa spia non diventa GIALLA permanente e la spia del numero di zona lampeggia (VERDE o ROSSA).

Seguire le istruzioni che seguono a seconda di quale colore sta lampeggiando la spia del numero di zona:





Sincronizzazione monofase (la spia della zona lampeggia in VERDE)

- 2 Premere il pulsante verde di sincronizzazione  sul Regolatore **evohome**
- 3 Se la spia della zona rimane accesa fissa sul GIALLO, la sincronizzazione è riuscita
- 4 Premere avanti sul Regolatore **evohome** per terminare il vincolo di questa zona

Se si stanno "associando" più zone, ripetere la procedura partendo dall'associazione dal sensore descritto nella pagina precedente, quindi premere il pulsante "associazione"  **due** volte sul Regolatore di riscaldamento a pavimento - La spia VERDE lampeggerà sulla zona successiva.



Sincronizzazione bifase (la spia della zona lampeggia in ROSSO)

- 2 Premere il pulsante verde di sincronizzazione  sul Regolatore **evohome**
- 3 Alla ricezione del messaggio, la spia della zona si accende, rimanendo fissa sul ROSSO
- 4 Premere la freccia INDIETRO sul Regolatore **evohome**
- 5 Premere il pulsante di sincronizzazione  sul Regolatore per pannelli radianti a pavimento: la spia della zona dovrebbe lampeggiare in verde
- 6 Sul Regolatore **evohome** premere il pulsante verde di sincronizzazione 
- 7 La spia della zona sul Regolatore per pannelli radianti a pavimento ora dovrebbe essere fissa sul verde
- 8 Premere avanti sul Regolatore **evohome** per terminare "l'associazione" di questa zona



Se si stanno "associando" più zone, ripetere la procedura partendo dall'associazione dal sensore descritto nella pagina precedente, quindi premere il pulsante di associazione  **una** volta sul Regolatore di riscaldamento a pavimento - La spia ROSSA lampeggerà sulla zona successiva.

Regolatore per valvola miscelatrice (HM80)



Regolatore evohome

Se NON si sta seguendo la configurazione guidata, attenersi a questa procedura sul display del Regolatore **evohome** una volta che il regolatore per valvola miscelatrice e il sensore sono stati installati:

1. Sul Regolatore **evohome** tenere premuto "MENU"  per 3 secondi.
2. Premere il segno di spunta verde .
3. Selezionare AGGIUNGI ZONA
4. Digitare un nome per la nuova zona e premere il segno di spunta verde .
5. Selezionare VALVOLA MISCELATRICE
6. Se si desidera controllare la temperatura di zona con il Regolatore **evohome** (che deve essere collocato in quella zona) premere SÌ, altrimenti premere NO e sincronizzare il sensore.



Tutti i sensori remoti ambiente del locale usciranno automaticamente dal loro menu di associazione dopo un breve periodo.



Accendere e sincronizzare un regolatore per valvola miscelatrice (HR80)

Per l'installazione del regolatore per valvola miscelatrice è necessario rivolgersi a un tecnico qualificato. Se non si sta utilizzando il Regolatore **evohome** come sensore, sarà necessario installare un sensore (HCW82, HCF82 o DTS92) prima di sincronizzare il regolatore per valvola miscelatrice al Regolatore **evohome**.



Per sincronizzare il sensore digitale di temperatura ambiente (DTS92)

- 1 Tenere premuto il pulsante di accensione per 2 secondi per portare il modulo in standby
- 2 Premere le frecce su e giù per 3 secondi: sullo schermo dovrebbe apparire INst
- 3 Premere la freccia giù: sullo schermo dovrebbe apparire COnT
- 4 Premere tre volte la freccia su: sullo schermo dovrebbe apparire CLr
- 5 Premere una volta il pulsante di accensione per resettare gli eventuali dati di sincronizzazione precedenti
- 6 Premere la freccia su: sullo schermo dovrebbe apparire COnT
- 7 Premere una volta il pulsante di accensione per inviare il segnale di sincronizzazione al Regolatore **evohome**
- 8 Sul Regolatore **evohome** dovrebbe apparire il messaggio FATTO (in caso contrario, tornare indietro e ripetere la sincronizzazione)



Per sincronizzare il sensore Termostato Digitale Wireless (Y87RF)

- 1 Tenere premuta l'area a sfioro sinistra (sotto e a sinistra del display) per circa 10 secondi finché non viene visualizzata la scritta 'Bo' lampeggiante
- 2 Ruotare il quadrante in senso orario finché non viene visualizzata la scritta 'Co' lampeggiante
- 3 Premere l'area a sfioro sinistra una volta per inviare il segnale di "associazione" al Regolatore **evohome**
- 4 Si dovrebbe ricevere il messaggio SUCCESS (Riuscito) sul Regolatore **evohome** (altrimenti tornare indietro e rieseguire l'operazione)

Regolatore per valvola miscelatrice (HM80) *segue*



Per sincronizzare un sensore di temperatura ambiente (HCW82 o HCF82)



- 1 Premere una volta il pulsante di sincronizzazione nell'angolo inferiore destro. La spia LED rossa inizia a lampeggiare
- 2 Sul Regolatore **evohome** dovrebbe apparire il messaggio FATTO (in caso contrario, tornare indietro e ripetere la sincronizzazione)

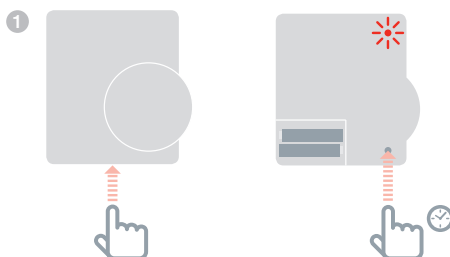

Volete ancora controllare la caldaia?

Il Regolatore per valvola miscelatrice non fornisce una richiesta di calore alla caldaia.

Se si vuole che tale zona invii una richiesta di calore, cambiare semplicemente il tipo di riscaldamento da 'MIXING VALVE' (valvola miscelatrice) a 'ZONE VALVES' (valvole di zona) dopo che il Regolatore per valvole miscelatrici è stato associato.

Non c'è necessità di ri-associare alcun dispositivo; il Regolatore per valvola miscelatrice continuerà a funzionare come previsto ed il Regolatore **evohome** invierà la richiesta di calore alla caldaia.

Quindi, sul regolatore per valvola miscelatrice

- 1 Premere e tenere premuti i pulsanti sul regolatore per valvola per 4 secondi, finché la spia rossa non inizia a lampeggiare
- 2 Sul Regolatore **evohome** premere il pulsante verde di sincronizzazione 
- 3 Premere la freccia AVANTI sul Regolatore **evohome**



Fase 4: Test del sistema

Ora che tutti i dispositivi sono sincronizzati al Regolatore evohome e installati nelle collocazioni definitive, è necessario verificare che il sistema funzioni correttamente e che tutti i dispositivi rispondano ai comandi inviati dal Regolatore evohome.

È possibile eseguire un semplice controllo funzionale del sistema di riscaldamento forzando la regolazione della temperatura di ciascuna zona al minimo e al massimo, verificando nel contempo la risposta dei regolatori dei radiatori (o delle zone) e della caldaia. Per motivi di risparmio energetico, i dispositivi a batteria comunicano con il Regolatore evohome solo ogni quattro minuti, pertanto il sistema potrebbe non rispondere immediatamente a una variazione manuale della temperatura.

In questa sezione

Controllo avanzato della comunicazione RF	30
Dispositivi wireless ad alimentazione di rete	30
Dispositivi wireless alimentati a batteria	31

Controllo avanzato della comunicazione RF



Per motivi di risparmio energetico, i dispositivi a batteria comunicano con il Regolatore **evohome** solo ogni quattro minuti, pertanto il sistema potrebbe non rispondere immediatamente a una variazione manuale.

Per verificare la forza del segnale tra i dispositivi wireless e il Regolatore **evohome**, selezionare l'opzione VERIFICA COMUNICAZ. RF nel Menù installazione del Regolatore **evohome** e testare ciascun dispositivo wireless.

- 1 Sul Regolatore **evohome** tenere premuto "MENU" per 3 secondi.
- 2 Premere il segno di spunta verde 
- 3 Premere VERIFICA COMUNICAZ. RF
- 4 Scegliere i dispositivi che si desidera testare

Dispositivi wireless ad alimentazione di rete

Per i dispositivi ad alimentazione di rete non è necessario attivare la modalità di prova, poiché rispondono automaticamente al messaggio di test inviato dal Regolatore **evohome**:



Modulo relè Wireless (BDR91)

- Sul modulo relè, il LED verde lampeggerà da 1 volta (scarso) a 5 volte (eccellente), mentre nessun lampeggio indica che il modulo relè non ha ricevuto alcun segnale di test dal Regolatore **evohome**



Regolatore per pannelli radianti a pavimento (HCE80/HCC80)



- Sul Regolatore per pannelli radianti a pavimento, il LED verde corrispondente alla zona sottoposta a test lampeggerà da 1 volta (scarso) a 5 volte (eccellente), mentre nessun lampeggio indica che il Regolatore per pannelli radianti a pavimento non ha ricevuto alcun segnale di test dal Regolatore **evohome**

Dispositivi wireless alimentati a batteria

I dispositivi alimentati a batteria devono essere portati in modalità test per poter trasmettere e ricevere un segnale di prova:



Termostato elettronico da radiatore (HR92)

- 1 Premere il pulsante  per visualizzare il nome della zona
- 2 Tenere premuto nuovamente il pulsante  per 5 secondi
- 3 Ruotare la manopola fino a visualizzare TEST
- 4 Premere il pulsante 

Sul Regolatore **evohome** verrà visualizzata la forza del segnale (da scarsa a eccellente), mentre sul Termostato elettronico da radiatore apparirà una barra con una scala graduata della forza del segnale da 1 (scarsa) a 5 (eccellente), dove 0 indica che il Termostato elettronico da radiatore non ha ricevuto alcun segnale di prova dal Regolatore **evohome**.

- 5 Per uscire dalla modalità di test, ruotare il selettore fino alla posizione ESCI e premere il pulsante . La modalità verrà abbandonata automaticamente dopo 10 minuti.

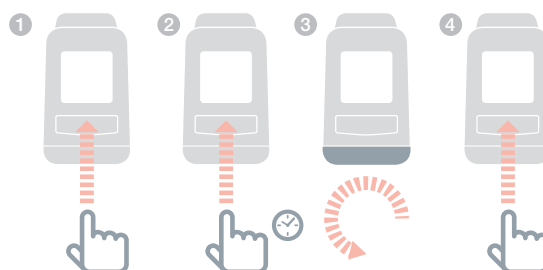

Controllo avanzato della comunicazione RF *segue*



Termostato elettronico da radiatore (HR80)

- 1 Separare il Termostato elettronico da radiatore dall'adattatore sul radiatore
- 2 Ruotare in senso orario la manopola di regolazione (due rotazioni complete circa) fino a visualizzare TEST

Sul Regolatore **evohome** verrà visualizzata la forza del segnale (da scarsa a eccellente); se non appare nulla significa che il Termostato elettronico da radiatore non ha ricevuto alcun segnale di test dal Regolatore **evohome**.

- 3 Per uscire dalla modalità di test rimuovere e reinserire le batterie dal regolatore. La modalità verrà abbandonata automaticamente dopo 5 minuti.

2

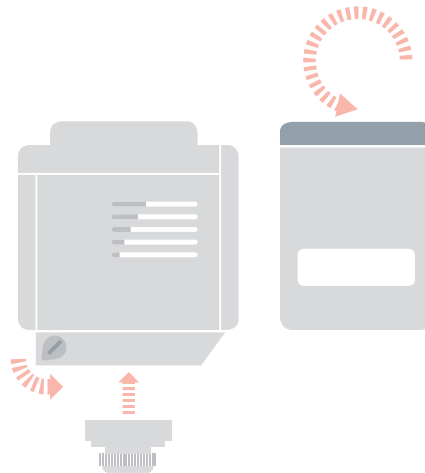



Termostato Ambiente Digitale (DTS92)

- 1 Portare il termostato ambiente in modalità di standby (appare la relativa icona)
- 2 Premere insieme le frecce su e giù per 3 secondi
- 3 Premere una volta la freccia giù: sul display dovrebbe apparire CONT
- 4 Premere la freccia giù per 3 secondi: sul display dovrebbe apparire TEST
- 5 Premere la freccia giù per 3 secondi: sul display dovrebbe apparire SS

Sul Regolatore **evohome** verrà visualizzata la forza del segnale (da scarsa a eccellente), mentre sul termostato ambiente apparirà una scala graduata della forza del segnale da 1 (scarsa) a 5 (eccellente), dove 0 indica che il termostato ambiente non ha ricevuto alcun segnale di prova dal Regolatore **evohome**.

- 6 Per uscire dalla modalità di test, premere OFF sul termostato ambiente per 5 secondi. La modalità verrà abbandonata automaticamente dopo 10 minuti.

2



PREMERE
PER
3 SECONDI

Controllo avanzato della comunicazione RF *segue*



Sensore di temperatura ambiente (HCF82 o HCW82)

- 1 Rimuovere il coperchio dal sensore
- 2 Tenere premuto il pulsante di sincronizzazione finché il LED non si spegne (30 secondi circa)
- 3 Il LED rosso lampeggia ogni volta che trasmette un messaggio di prova



Sul Regolatore **evohome** verrà visualizzata la forza del segnale (da scarsa a eccellente); se non lampeggia nulla significa che il sensore di temperatura non ha ricevuto alcun segnale di test dal Regolatore **evohome**.

- 4 Per uscire dalla modalità di test, premere il pulsante di sincronizzazione sul sensore di temperatura. La modalità verrà abbandonata automaticamente dopo 5 minuti.

1

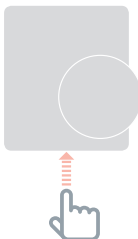

2



PREMERE
PER
30 SECONDI



Termostato wireless del serbatoio (CS92A)

- 1 Premere il pulsante sul trasceiver del termostato del serbatoio
- 2 La spia verde dovrebbe accendersi. In caso contrario, inserire nuovamente le batterie e riprovare

Sul Regolatore **evohome** verrà visualizzata la forza del segnale (da scarsa a eccellente), mentre sul trasceiver il LED rosso dovrebbe lampeggiare da 1 volta (scarsa) a 5 volte (eccellente); nessun lampeggio indica che il trasceiver non ha ricevuto alcun segnale di prova dal Regolatore **evohome**.

Per uscire dalla modalità di test, premere il pulsante sul trasceiver.

1

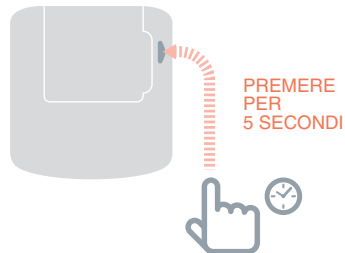

Configurazione e modifiche

Una volta completata questa procedura, sarà possibile iniziare a utilizzare il sistema evo. È inoltre possibile impostare i parametri nel Regolatore **evohome** in modo da rispondere esattamente ai requisiti del sistema di riscaldamento. Anche la modalità di utilizzo e le funzioni di ciascuna zona possono essere regolate. A tale scopo è possibile utilizzare il Menù installazione.

È possibile aggiungere o sostituire componenti modificando le zone o il sistema tramite il Menù installazione.

In questa sezione

Parametri e funzioni di controllo	38
Configurare una zona con più locali	38
Aggiunta e sostituzione di componenti in un sistema esistente	39

Parametri e funzioni di controllo

Una volta completata questa procedura, sarà possibile iniziare a utilizzare il sistema evo. Il manuale dell'utente contiene istruzioni per la personalizzazione delle impostazioni del Regolatore **evohome**.

È inoltre possibile impostare i parametri sul Regolatore **evohome** in modo da rispondere esattamente ai requisiti del sistema di riscaldamento. A tale scopo è possibile utilizzare il Menù installazione.

- ❶ Sul Regolatore **evohome** tenere premuto "MENU" per 3 secondi.
- ❷ Premere il segno di spunta verde 
- ❸ Premere IMPOSTAZIONI PARAMETRI e scegliere il parametro che si desidera regolare:
 - Offset sensore interno
 - Cicli ora
 - Tempo minimo di on
 - Emergenza
 - Ottimizzazione
 - Parametri acqua calda

Per maggiori dettagli sui parametri visitare www.evohome.honeywell.com

Configurare una zona con più locali



Una zona con locali multipli non supporta i sensori di temperatura remoti separati (come il DTS92).

Il rilevamento della temperatura ambiente viene fatto dai regolatori dei radiatori.

evohome consente di creare una zona con più locali (p.es. le stanze da letto) che sono regolate insieme come gruppo. Lo fa lasciando tutti i regolatori dei radiatori "associati" a quella zona per rilevare in modo indipendente la temperatura ambiente e regolare un radiatore. Ciò significa che si possono collocare i regolatori dei radiatori in stanze separate senza che tutti essi siano regolati da un sensore di temperatura, come fa una singola zona locali.

Anche per creare una zona con locali multipli:

- Aggiungere una nuova zona e "associare" i regolatori dei radiatori per tutti i locali. Entrare nel menu parametri e selezionare la zona con locali multipli.
 - o
- Andare in Configurazione di Zona e modificare i parametri di zona esistenti. I regolatori dei radiatori già "associati" alla zona ora funzionano in modo indipendente

Aggiunta e sostituzione di componenti in un sistema esistente

Aggiunta e sostituzione di componenti in un sistema esistente

- 1 Sul Regolatore **evohome** tenere premuto "MENU" per 3 secondi.
- 2 Premere il segno di spunta verde 
- 3 Per cambiare un dispositivo in una zona, premere IMPOSTAZIONI ZONA e selezionare il nome della zona. Per aggiungere o modificare un attuatore.
- 4 Premere il pulsante di applicazione, quindi AVANTI e seguire le istruzioni per sincronizzare un nuovo attuatore.
- 5 Per cambiare il sensore premere il relativo pulsante, selezionare il tipo di sensore o AVANTI, quindi seguire le istruzioni per sincronizzare un sensore. Se il vecchio prodotto non è necessario nel sistema, ricordarsi di rimuovere le batterie, poiché potrebbe continuare a tentare di stabilire una comunicazione con il sistema.

Per cambiare un relè della caldaia, una valvola del sistema, un componente acqua calda o un gateway remoto

- 1 Premere PERIFERICHE DI SISTEMA
- 2 Selezionare il tipo di dispositivo e seguire le istruzioni per effettuare la sincronizzazione. Se il vecchio prodotto non è necessario nel sistema, ricordarsi di disinserire l'alimentazione, poiché potrebbe continuare a tentare di stabilire una comunicazione con il sistema.

Appendice

Schemi di cablaggio, schemi di sistemi di riscaldamento

In questa sezione

Esempi di sistemi evo	41
Schemi di cablaggio	42
Informazioni sulla sicurezza	44
evohome Dati tecnici del Regolatore evohome	45

Esempi di sistemi evo

Figura 1 Sistema a zona singola

Zona singola

Il Regolatore **evohome** è il sensore per l'intera casa, controllato secondo lo stesso programma di orario e temperatura.

Il sistema è inoltre dotato di connettività wireless, disponibile per qualsiasi configurazione.



Figura 2 Sistema di produzione acqua calda e riscaldamento a zone. Questo sistema richiede uno o più regolatori HR92 o altre soluzioni di configurazione a zone per i radiatori.

Acqua calda di accumulo e riscaldamento a zone

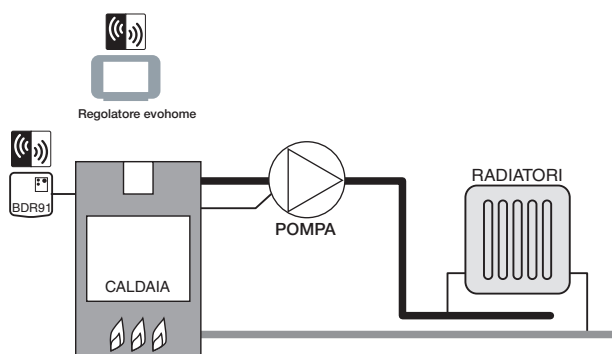
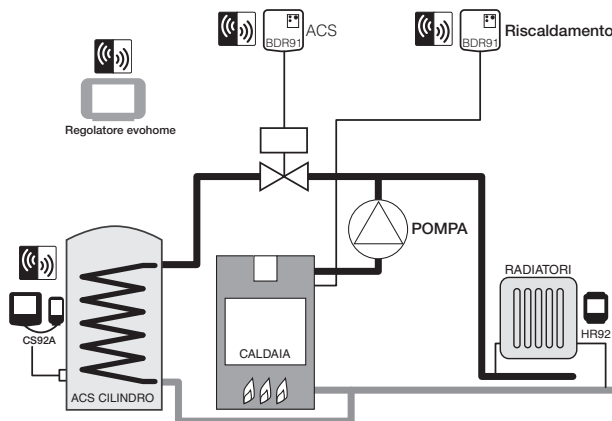

Se un sistema è stato configurato ed i moduli relè BDR91 vengono impostati per una nuova funzione, "l'associazione" al modulo relè deve essere eliminato, altrimenti continuerà a svolgere la sua funzione originale.

Schemi di cablaggio

Figura 3 Cablaggio di una normale caldaia (senza bisogno di tempo di inerzia della pompa). Il relè alimenta l'ingresso di fase della caldaia.

Collegamento di un relè caldaia wireless

Normale caldaia



Figura 4 Caldaia che richiede una fase permanente

Una caldaia che richiede una fase permanente

Per l'utilizzo con una caldaia che richiede una fase permanente (tipico cablaggio delle caldaie Combi) si prega di consultare le istruzioni del costruttore. L'utilizzo è consentito per caldaie con ingressi di termostato ambiente a bassa tensione o 230 V AC.

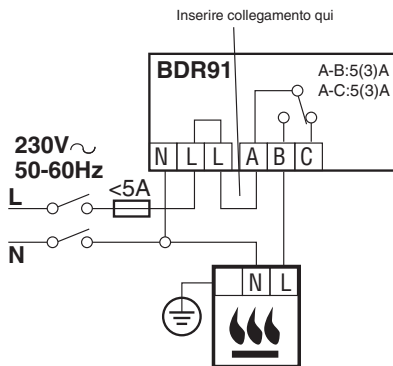
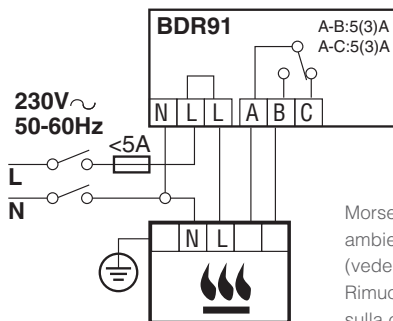

Morsetti del termostato ambiente della caldaia (vedere le istruzioni)
Rimuovere il collegamento sulla caldaia (se presente)
Se la caldaia è dotata di un timer incorporato, lasciarlo in funzionamento costante.

Figura 5 Collegamento di una valvola di zona a due vie

G/Y: verde/giallo, conduttore di terra
 BL: blu, neutro motore
 BR: marrone, fase motore
 GR: grigio, interruttore fine corsa (se utilizzato) Fase permanente (se utilizzato)
 O: arancione, interruttore di fine corsa (se utilizzato). Nei sistemi cablati questo interruttore alimenta generalmente la caldaia. Se è installato un relè per caldaia, l'interruttore di fine corsa non è necessario

Collegamento di una valvola di zona a due vie

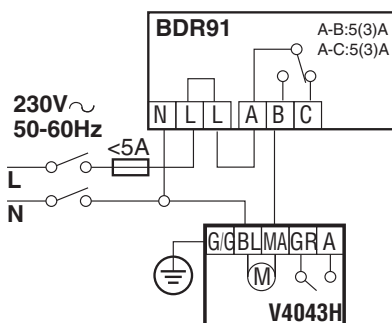

Se si collega una valvola di zona a due vie ad un bollitore ad accumulo per un termostato di massima, la Fase permanente deve essere interrotta quando un'interruzione per livello massimo si attiva sul termostato di inserimento.

Collegare un OpenTherm bridge

Figura 6 Collegamento di un OpenTherm Bridge ad una caldaia OpenTherm.

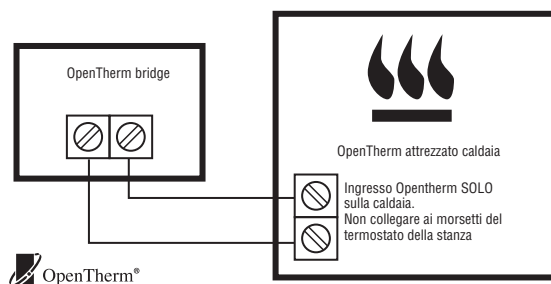

Informazioni sulla sicurezza

Approvazioni

Conforme ai requisiti di protezione delle seguenti direttive:

CEM: 2004/108/EC

DBT: 2006/95/EC

R&TTE: 1999/05/EC

Con la presente Honeywell dichiara che questo Regolatore **evohome** è conforme ai requisiti essenziali ed alle altre disposizioni pertinenti stabilite dalla direttiva 1999/5/EC.

Considerazioni sulla conformità CEM

Per la guida, far riferimento alle norme per le direttive EN61000-5-1 e 2.

Attenzione: isolare l'alimentazione e proteggerla prima di cablare l'unità per evitare folgorazioni elettriche e danni all'apparecchiatura. L'installazione deve essere eseguita da una persona qualificata.

Ubicazione dell'apparecchio

L'**evotouch** deve essere installato in uno spazio aperto per la massima efficienza, in quanto è un apparecchio a radiofrequenza. Tenersi ad almeno 30 cm di distanza da oggetti metallici comprese le scatole a parete e ad almeno 1 metro da ogni altra apparecchiatura elettrica, ad esempio radio, TV, PC ecc. Non montarlo su scatole a parete di metallo.

Per la massima efficienza di controllo della temperatura, l'**evotouch** non deve essere collocato in prossimità di fonti di calore o di freddo (ad esempio fornelli, lampade, radiatori, porte e finestre).

Esclusione della responsabilità

Questo prodotto, la sua documentazione e l'imballaggio sono protetti da vari diritti di proprietà intellettuale di proprietà della Honeywell Inc e delle sue filiali e valgono nel quadro delle leggi del Regno Unito e di altri

paesi. Questi diritti intellettuali e di proprietà possono includere registrazioni di brevetti, modelli di utilità registrati, modelli di utilità non registrati, marchi commerciali registrati, marchi commerciali non registrati e diritti di autore.

Honeywell si riserva il diritto di modificare il presente documento, il prodotto e la funzionalità senza preavviso. Il presente documento sostituisce tutte le istruzioni precedenti ed è il solo applicabile al o ai prodotti descritti.

Questo prodotto è stato progettato per le applicazioni descritte nel presente documento. Per un uso diverso dallo scopo previsto qui descritto si prega di contattare la Honeywell. Honeywell non può essere ritenuta responsabile dell'utilizzo errato del o dei prodotti descritti nel presente documento.

RISPETTARE L'AMBIENTE!

Prestare attenzione a smaltire questo prodotto ed il suo imballaggio e documentazione in modo appropriato.



Direttiva WEEE 2012/19/EU

Direttiva sullo smaltimento di apparecchiature elettriche ed elettroniche

- Al termine della durata utile del prodotto smaltire l'imballaggio ed il prodotto in un centro di riciclaggio autorizzato.
- Non smaltire l'unità insieme ai normali rifiuti domestici.
- Non bruciare il prodotto.
- Togliere le batterie.
- Smaltire le batterie conformemente alle norme locali e non insieme ai normali rifiuti domestici.

Dati tecnici del Regolatore evohome

Dati elettrici

Ingresso alimentazione elettrica Supporto da tavolo	Tensione di ingresso: 100-240V~ 50/60Hz 0.2A Tensione di uscita: +5V --- 1A
Ingresso alimentazione elettrica Supporto a parete	Tensione di ingresso: 230VAC \pm 10% Tensione di uscita: 4VDC \pm 0.2V, max 2.6W
Ingresso alimentazione elettrica unità ambiente	5V --- \pm 0.2V, max. 2.6W
Lunghezza del cavo a bassa tensione (max.)	10 m, 1,0 mm ² ; 5 m, 0,5 mm ²
Tipo di batteria (ricaricabile)	Tipo AA 1,2 V NiMH 2000-2400 mAh

Comunicazione RF

Banda di frequenza RF	ISM (868,0 – 870,0) MHz, RX classe 2
Portata di comunicazione RF	30 m in un edificio residenziale
Wireless LAN	IEEE 802.11b,g,n (2.400-2.485 GHz)

Ambiente e standard

Temperatura di esercizio	0 ... 40 °C
Temperatura di stoccaggio	-20 °C ... +50 °C
Umidità	10-90% di umidità relativa, non condensante
Classe di protezione IP	IP30

Dati meccanici

Dimensioni	136 x 93 x 20mm (LxHxP)
------------	-------------------------



getconnected.honeywell.com

Fabbricato per ed in nome della Divisione per l'ambiente ed il controllo della combustione della Honeywell Technologies Sàrl, ACS-ECC EMEA, Z.A. La Pièce 16, 1180 Rolle, Svizzera, dalla filiale Honeywell Inc autorizzata.

Honeywell S.r.l.

ACS Environmental Controls

Via Philips, 12

20052 Monza

Assistenza tecnica: 039 2165.1



32310281-001 A

© 2015 Honeywell International Inc.